

Powered by



UPS 12460

UPS 12460 - специально разработанная батарея для эксплуатации в режиме высоких токов при коротком времени разряда. Ее особенности - высокая энергоемкость и небольшие габаритные размеры. Срок службы: до 5 лет в буферном режиме или более 260 циклов заряда-разряда в циклическом режиме при 100%разряде.



► Спецификация

Кол-во элементов в блоке	6
Номинальное напряжение	12
Емкость	76.7 Вт/Эл при 5-минутном разряде до $U_{кон.}$ - 1.60 В/Эл при 25 °С
Вес	2.50 кг
Максимальный ток разряда	130А(5 сек)
Внутреннее сопротивление	18 мОм
Диапазон рабочих температур	разряд: от -20°С до +50°С заряд: от -20°С до +40°С хранение: от -20°С до +40°С
Номинальная рабочая температура	25°С
Напряжение подзаряда	13.5 - 13.8 В при 25°С
Максимальный ток заряда	3.6 А (при заряде постоянным током), в режиме постоянного подзаряда I_{max} не ограничен
Напряжение заряда при циклическом режиме	14.4 - 15.0 В при 25°С
Срок хранения	до 6 месяцев при 25°С, без подзаряда*
Выходы	F2-Faston Tab 250
Материал корпуса	ABS (акрило-бутадиен-стирол)

*Перед использованием батарею необходимо зарядить. При более высокой температуре окружающей среды время хранения сокращается.



► Размеры, мм:

Длина	151.0±2.0
Ширина	65.0±1.0
Высота (макс.)	98.3±1.0

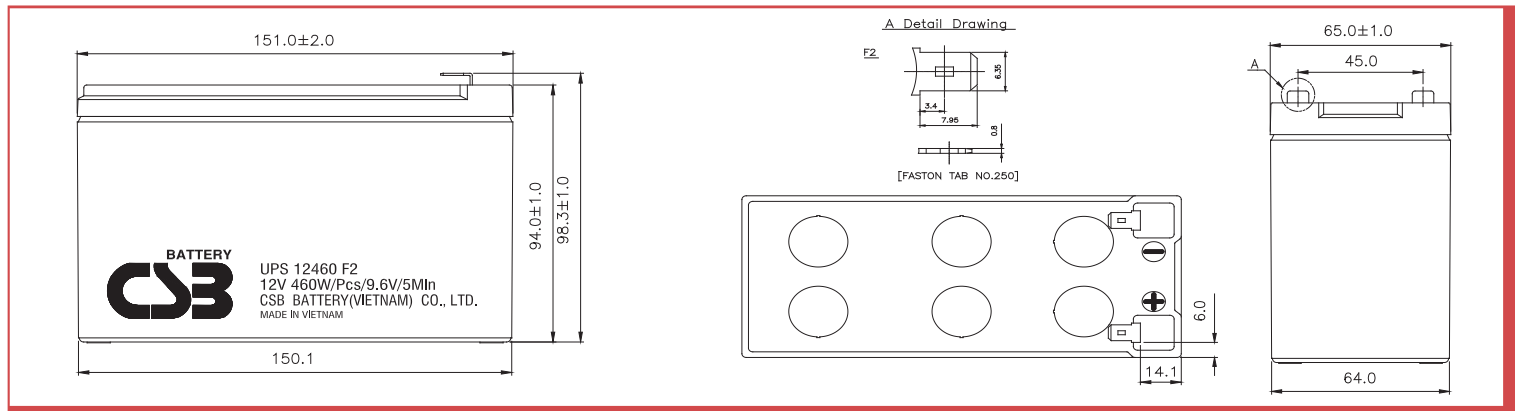

РАЗРЯД ПОСТОЯННЫМ ТОКОМ : А (25 °С)

$U_{к/T}$ разряда	2мин	3мин	4мин	5мин	6мин	7мин	8мин	10мин	15мин	20мин	30мин	60мин	90мин
1.60V	77.2	63.0	52.7	44.9	39.7	35.6	32.3	27.3	19.9	15.9	11.57	6.65	4.80
1.67V	69.5	58.9	50.0	43.4	38.7	34.7	31.7	26.9	19.7	15.7	11.49	6.63	4.78
1.70V	66.0	56.9	48.6	42.4	37.9	34.0	31.1	26.5	19.6	15.6	11.44	6.60	4.75
1.75V	60.5	52.1	45.1	39.9	35.6	32.4	29.8	25.4	19.0	15.3	11.28	6.52	4.72
1.80V	53.8	46.5	41.1	36.5	33.0	30.2	27.8	24.0	18.2	14.7	10.95	6.38	4.62
1.85V	46.3	40.5	36.0	32.1	29.4	27.0	24.9	21.8	16.8	13.8	10.42	6.12	4.43

РАЗРЯД ПОСТОЯННОЙ МОЩНОСТЬЮ : ВТ/БЛОК (25 °С)

$U_{к/T}$ разряда	2мин	3мин	4мин	5мин	6мин	7мин	8мин	10мин	15мин	20мин	30мин	60мин	90мин
1.60V	710	606	520	460	412	373	343	296	224	180	133	77.3	56.4
1.67V	673	579	500	444	400	367	338	291	221	178	132	77.0	56.0
1.70V	650	561	489	435	394	362	334	288	220	178	132	76.7	56.0
1.75V	605	523	462	414	378	349	321	280	215	175	130.4	76.4	55.7
1.80V	555	482	429	387	356	327	303	266	207	168	127.5	75.1	54.7
1.85V	486	432	387	355	324	297	276	244	189	158	121.5	72.2	52.8

Зависимость срока службы от температуры

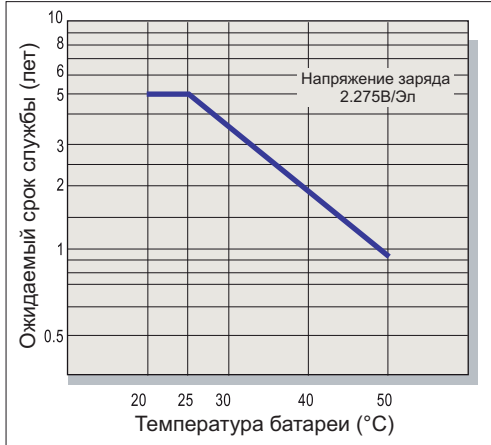

Саморазряд

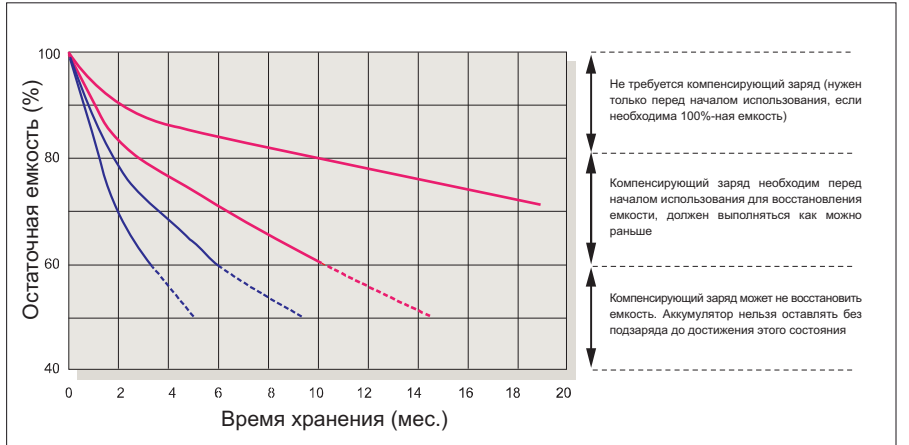

Характеристики заряда (буферный режим)

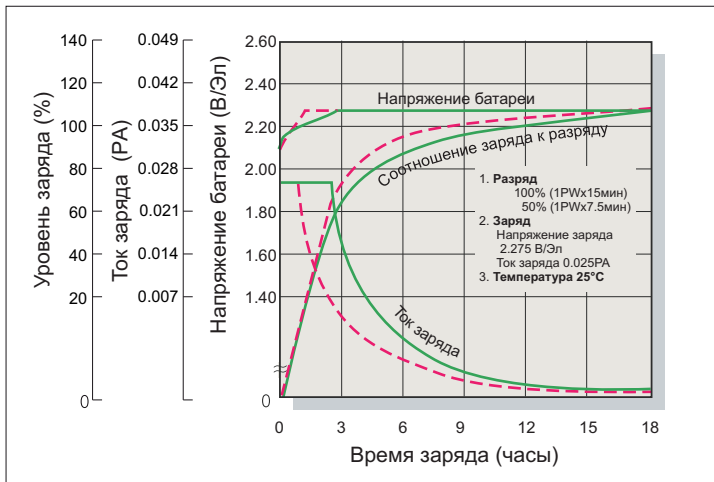

Зависимость кол-ва циклов от глубины разряда

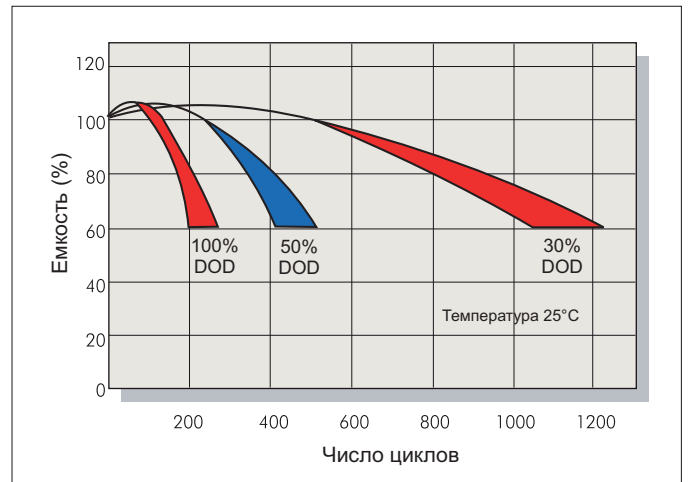

Характеристики заряда (циклический режим)

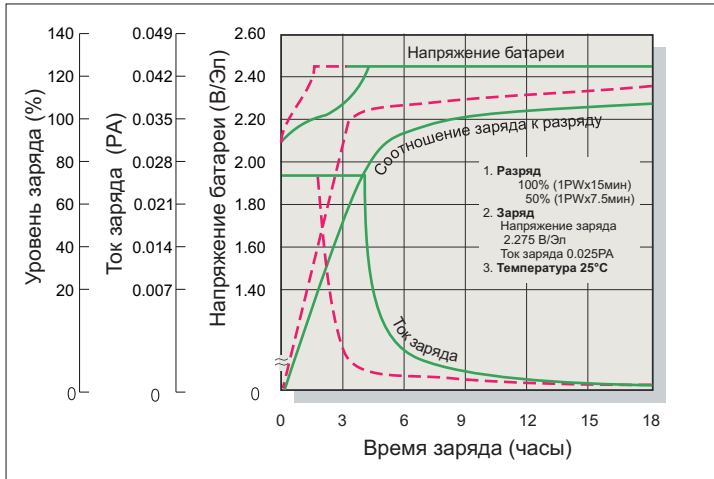

Разрядные характеристики

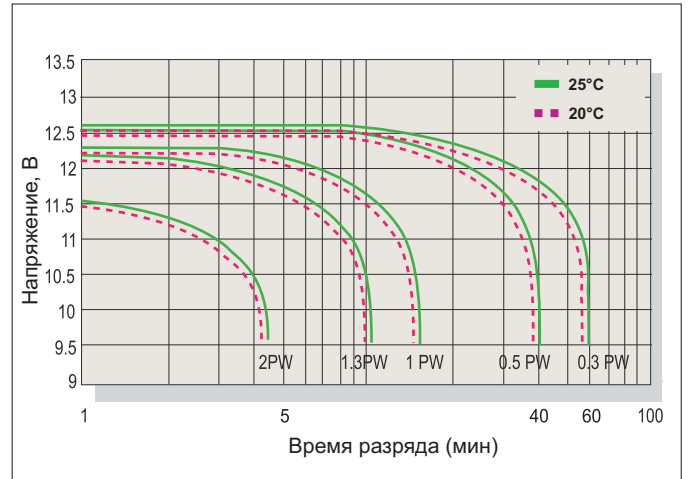

Заряд

Применение	Напряжение заряда(В/Эл)			Максимальный ток заряда
	Температура	Рекомендуемое значение	Диапазон значений	
Циклический режим	25°C	2.45	2.40-2.50	0.1РА
Буферный режим	25°C	2.275	2.25-2.30	

Разряд

Конечное напряжение (В/Эл)	1.75	1.70	1.60	1.30
Мощность разряда (Вт)	0.1P>(W)	0.1P<(W)<0.25P	0.25P<(W)<1.0P	(W)>1.0P